

Porta sezionale Onda Box



Pannello esterno
finitura gofrato legno,
simil Ral 9010.



Vista esterna porta sezionale Onda Box,
finitura gofrato legno, con veletta coprialbero.
La tinta simil Ral 9010 e il telaio zincato sono standard.

SCHEDA TECNICA / VOCE DI CAPITOLATO

Porta sezionale Onda Box, prodotta da Ballan, con marcatura CE come da Regolamento Prodotti da Costruzione CPR 305/2011 e secondo la Norma Prodotto EN 13241-1.

Costruita con pannelli a doppia parete in lamiera d'acciaio zincata e preverniciata, con interposto all'interno schiume poliuretaniche. I pannelli di spessore 40 mm e altezza 500 mm, sono dotati di profilo "salvadita". Il modello Onda Box è caratterizzato da una serie di rettangoli nei pannelli.

Finiture disponibili: pannello **finitura esterno gofrato legno** preverniciato standard simil Ral 9010. Finitura **lato interno pannello sempre gofrato stucco** bianco simil Ral 9010.

Completa di guide di scorrimento verticali ed orizzontali in acciaio zincato, albero portamolle con molle di torsione, dispositivo paracadute molle, cerniere interne verniciate bianco simil Ral 9010, rulli di scorrimento in guida, guarnizioni di battuta ed imballo. Con posa in luce in altezza viene fornita di serie la veletta coprialbero fino a max 230 mm, spessore 40 mm e bordature in alluminio. La porta sezionale viene fornita smontata.

La porta sezionale è dotata di targhetta di Marcatura CE, Dichiarazione di Prestazione (DoP) e per le porte motorizzate di Dichiarazione di Conformità CE.

SISTEMI DI SCORRIMENTO (unità di misura 10 mm)

SST scorrimento standard - SSI scorrimento standard inclinato a gradi - SSV scorrimento parzialmente o totalmente verticale:

misure larghezza da 2000 a 6250 mm, altezza da 2000 a 3500 mm.

SM TRAC 120, SM TRAC 160 scorrimento ad ingombro ridotto con MOLLE A TRAZIONE (non adatto per uso intensivo):

- Funzionamento manuale fino ad L 3000 mm e H 2400 mm (anche per oltre luce standard)

- Funzionamento automatico fino ad L 3000 mm e H 2400 mm (anche per oltre luce standard) con motore centrale a traino o con doppio motore laterale a traino S/550 Twin).

SM BACK 150, SM BACK 190 scorrimento ad ingombro ridotto con MOLLE A TORSIONE POSTERIORE (non adatto per uso intensivo):

- Funzionamento manuale ed automatico fino ad L 4500 mm e H 2750 mm (anche per oltre luce standard)

- Funzionamento automatico fino ad L 4500 mm e H 2750 mm (anche per oltre luce standard) con motore centrale a traino o con doppio motore laterale a traino S/550 Twin).

PRINCIPALI ACCESSORI:

- Maniglia in abs nero; maniglia in alluminio finitura ottone satinato e cromo satinato; maniglia multifunzione brevettata in ABS con interno in ottone.

- Verniciatura solo lato esterno per finitura gofrato legno in tinta campionario Ral Ballan e micacee Ballan (lato interno sempre bianco simil Ral 9016).

- Porta pedonale inserita costruita con profili in alluminio grigio anodizzato, dotata di cerniere a scomparsa e maniglia in tinta cromo satinato, viene fornita con chiudiporta aereo ed è sempre posizionata al centro a tirare dx o sx (vista esterna).

- Oblo da L 380 mm x H 190 mm in vetro-camera antisfondamento con differenti soluzioni di satinatura, con cornici di ingombro minimo verniciate in tinta Ral oppure con cornici in acciaio inox.

- Oblo in plexiglass con cornice in pvc nero, in versione standard o antieffrazione.

- Copertura sagomata coprialbero in acciaio verniciato, con funzione estetica e antinfortunistica.

AUTOMAZIONE (per le automazioni Automatic S/550, S/800 e S/1100 sono previsti tre kit alternativi KIT ORO - KIT ARGENTO - KIT BASE):

- Automazione a soffitto a traino Automatic A/310 fino a 10 mq, Automatic A/315 fino a 15 mq (non adatte per uso intensivo) formate da un motoriduttore meccanico irreversibile 24 V in corrente continua con quadro comando, lampada di illuminazione incorporata e sistema di azionamento manuale in caso di guasto o di black-out elettrico. (Per le automazioni Automatic A/310 e A/315 è previsto solo il KIT BASE).

- Automazione a soffitto a traino Automatic S/550 fino a 10 mq, Automatic S/800 fino a 15 mq, Automatic S/1100 fino a 18 mq, formate da un motoriduttore meccanico irreversibile 24 V in corrente continua con quadro comando, lampada di illuminazione incorporata e sistema di azionamento manuale in caso di guasto o di black-out elettrico.

- Automazione laterale con doppio motore con sistema di trazione a catena (550 N) S/550 TWIN solo per Onda con scorrimento ad ingombro ridotto SM TRAC e SM BACK, fino a max 12,5 mq (non adatta per uso intensivo) formate da 2 motori laterali 24V con centralina a muro, pulsante di comando e lampada di cortesia incorporata, con guida motore verniciata bianca simil Ral 9016 e sblocco interno.

- Automazione laterale Automatic B/400 fino a 18 mq, Automatic B/500 fino a 21 mq, formate da un operatore elettromeccanico completo di quadro comando con pulsanti "apre e chiude", adattatore per albero portamolle, dispositivo di sicurezza "sicurstop" e una coppia di fotocellule da parete.

(*) La porta sezionale Onda con allestimento e dimensioni standard (esempio L 3500 x H 2500 mm), ha un valore indicativo di trasmittanza termica di: **1.6 W/m²K con posa oltre luce (OL)**.

I valori di trasmittanza termica riportati sono solo esemplificativi, riferiti a porte basculanti con posa oltre luce, allestimento standard e con superficie compresa tra 8 e 10 mq. Solo se richiesta al momento dell'ordine Ballan SpA effettuerà una dichiarazione di trasmittanza termica specifica per la porta da garage ordinata.

N.B.: La Ballan SpA si riserva la facoltà di apportare, senza preavviso, modifiche ai prodotti. Le caratteristiche tecniche possono variare nel caso di applicazioni particolari. Per altre esigenze interpellare l'ufficio tecnico Ballan. La presenza di eventuali lievi ondulazioni nei pannelli coibentati è da ritenersi nella norma e non un difetto.

Si consiglia di evitare le tinte scure nei pannelli esposti al sole, in quanto la possibile flessione degli elementi può limitare la funzionalità della porta.

Rev. 02



Ballan SpA
Via Restello 98 - 35010 Villa del Conte (PD) Italy
Tel. + 39 049 9328111 - Fax + 39 049 9325311 - e-mail: ballan@ballan.com - www.ballan.com
Cap. Soc. Euro 5.000.000 i.v. - R.I. PD / C.F. / P. IVA 00327010286 - REA PD 0118254



Dati tecnici porta sezionale Onda

SEZIONE ORIZZONTALE

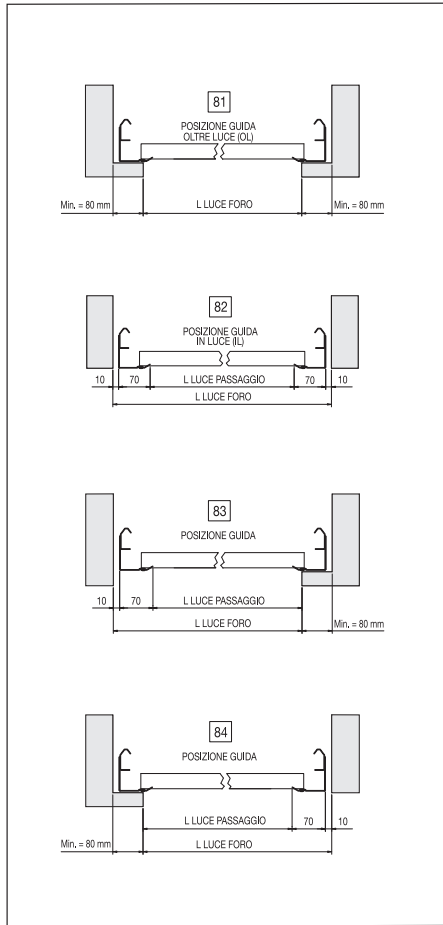

SCORRIMENTO STANDARD - SEZIONE VERTICALE

FUNZIONAMENTO AUTOMATICO

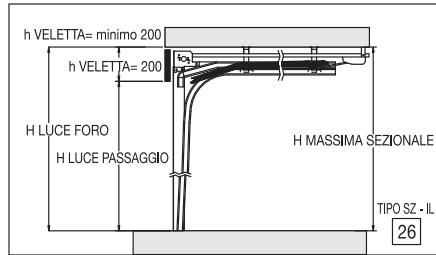

FUNZIONAMENTO MANUALE

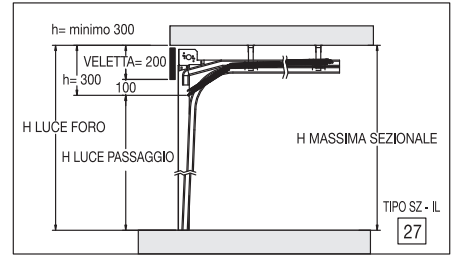

FUNZIONAMENTO AUTOMATICO

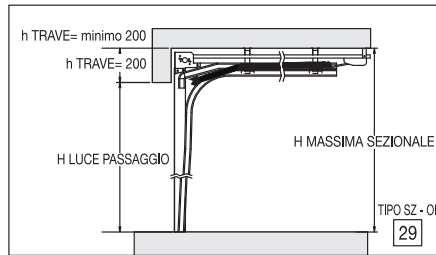

FUNZIONAMENTO MANUALE

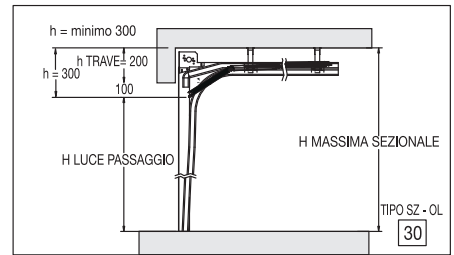

SCORRIMENTO STANDARD CON GUIDE ORIZZONTALI INCLINATE A GRADI - SEZIONE VERTICALE

FUNZIONAMENTO MANUALE E AUTOMATICO

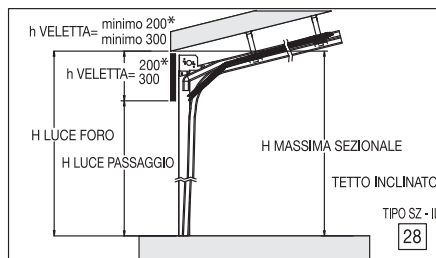

FUNZIONAMENTO MANUALE E AUTOMATICO

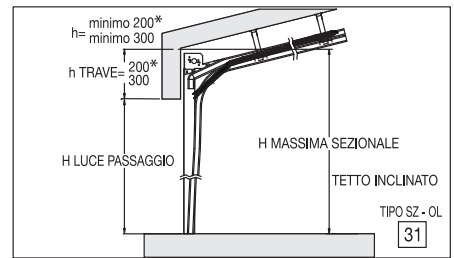

* Fino a max angolo 13° ingombro veletta min. 200 mm
Da angolo 13° in poi ingombro veletta min. 300 mm.

SEZIONE ORIZZONTALE INGOMBRO CON MOTORE LATERALE A CATENA B/400 e B/500

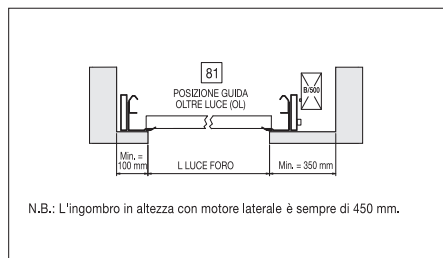

SCORRIMENTO STANDARD PER ARCHITRAVE SUPERIORE A 230 MM

FUNZIONAMENTO MANUALE E AUTOMATICO

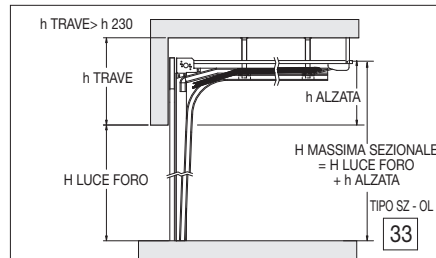

N.B.:
Con alzata > 450 mm verranno applicati i tubolari davanti alle guide (fare attenzione alla soglia a pavimento).

RILIEVO MISURE

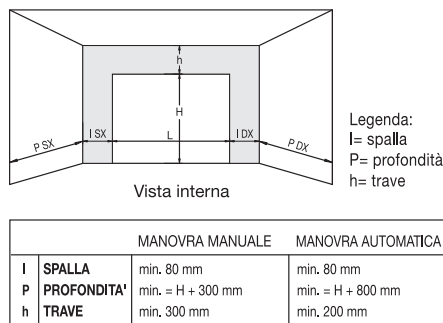

Con automazione A/310 e A/315 profondità = H + 1200 mm

SCORRIMENTO PARZIALMENTE VERTICALE

FUNZIONAMENTO MANUALE E AUTOMATICO

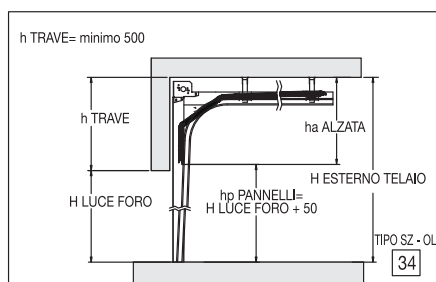

SCORRIMENTO TOTALMENTE VERTICALE

FUNZIONAMENTO MANUALE E AUTOMATICO

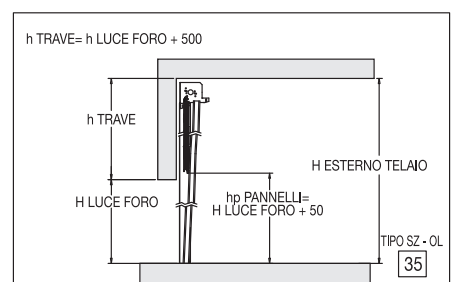

N.B.: La Ballan SpA si riserva la facoltà di apportare, senza preavviso, modifiche ai prodotti. Le caratteristiche tecniche possono variare nel caso di applicazioni particolari. Per altre esigenze interpellare l'ufficio tecnico Ballan. La presenza di eventuali lievi ondulazioni nei pannelli coibentati è da ritenersi nella norma e non un difetto. Si consiglia di evitare le tinte scure nei pannelli esposti al sole, in quanto la possibile flessione degli elementi può limitare la funzionalità della porta.

Rev. 02

Dati tecnici scorrimento ingombro ridotto per porta sezionale Onda

I sistemi di scorrimento ad ingombro ridotto delle porte sezionali Onda, sono la soluzione ideale nei casi particolari con architravi di piccole dimensioni o dove si ha necessità di avere più spazio al passaggio. I sistemi ad ingombro ridotto:

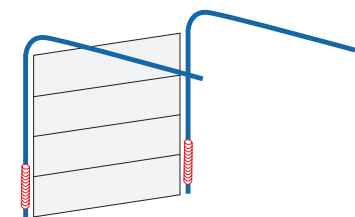

SM TRAC 120, SM TRAC 160: scorrimento ad ingombro ridotto con MOLLE A TRAZIONE (non adatto per uso intensivo)

- Funzionamento manuale fino ad L 3000 mm e H 2400 mm (anche per oltre luce standard)
- Funzionamento automatico fino ad L 3000 mm e H 2400 mm (anche per oltre luce standard) con motore centrale a traino o con doppio motore laterale a traino S/550 Twin.

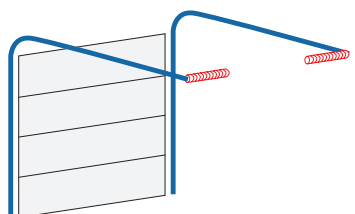
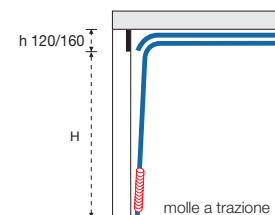

SM BACK 150, SM BACK 190: scorrimento ad ingombro ridotto con MOLLE A TORSIONE POSTERIORE (non adatto per uso intensivo)

- Funzionamento manuale ed automatico fino ad L 4500 mm e H 2750 mm (anche per oltre luce standard)
- Funzionamento automatico fino ad L 4500 mm e H 2750 mm (anche per oltre luce standard) con motore centrale a traino o con doppio motore laterale a traino S/550 Twin.

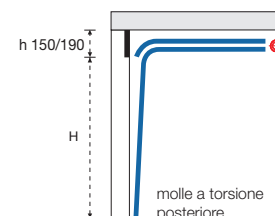

	SM TRAC 120	SM TRAC 160	SM BACK 150	SM BACK 190
Dimensioni massime foro muro (LxH)	3000 x 2400	3000 x 2400	4500 x 2750	4500 x 2750
Luce passaggio in altezza	H nom -120	H nom -160	H nom -150*	H nom -190*
H veletta	100	140	100	140
Automazione con motore a traino centrale (pos. 26/B)	●	-	●	-
Automazione con motore a traino centrale (pos. 26)	-	●	-	●
Automazione S/550 TWIN con doppio motore a traino laterale	●	-	●	-
Dispositivo di massima apertura con versione manuale	●	●	●	●
Kit copriguida e copriveletta in tinta come i pannelli	●	●	●	●
Guide verticali e orizzontali in lamiera preverniciata simil Ral 9016	●	●	●	●
Serratura con placca e maniglia in ABS o alluminio (standard)	-	●	-	●
Serratura ad incasso con placca e maniglia in ABS o alluminio	●	-	●	-
Serratura a chiavistello brevettata in ABS art. 68	-	●	-	●
Porta pedonale inserita con soglia ribassata, disponibile con H nom > 2150 mm	-	●	-	●
Porta pedonale inserita con zoccolatura da H 180 mm, disponibile con H nom > 2150 mm	-	●	-	●
Oblò	●	●	●	●

(*) N.B.: La quota d'ingombro di 150 mm e 190 è riferita alla zona posteriore in corrispondenza dei tamburi avvolgicavo.

N.B.: La Ballan SpA si riserva la facoltà di apportare, senza preavviso, modifiche ai prodotti. Le caratteristiche tecniche possono variare nel caso di applicazioni particolari. Per altre esigenze interpellare l'ufficio tecnico Ballan. La presenza di eventuali lievi ondulazioni nei pannelli coibentati è da ritenersi nella norma e non un difetto.

Si consiglia di evitare le tinte scure nei pannelli esposti al sole, in quanto la possibile flessione degli elementi può limitare la funzionalità della porta.

Rev. 02



Ballan SpA
Via Restello 98 - 35010 Villa del Conte (PD) Italy
Tel. + 39 049 9328111 - Fax + 39 049 9325311 - e-mail: ballan@ballan.com - www.ballan.com
Cap. Soc. Euro 5.000.000 i.v. - R.I. PD / C.F. / P. IVA 00327010286 - REA PD 0118254



Dati tecnici scorrimento ingombro ridotto per porta sezionale Onda

SEZIONE ORIZZONTALE

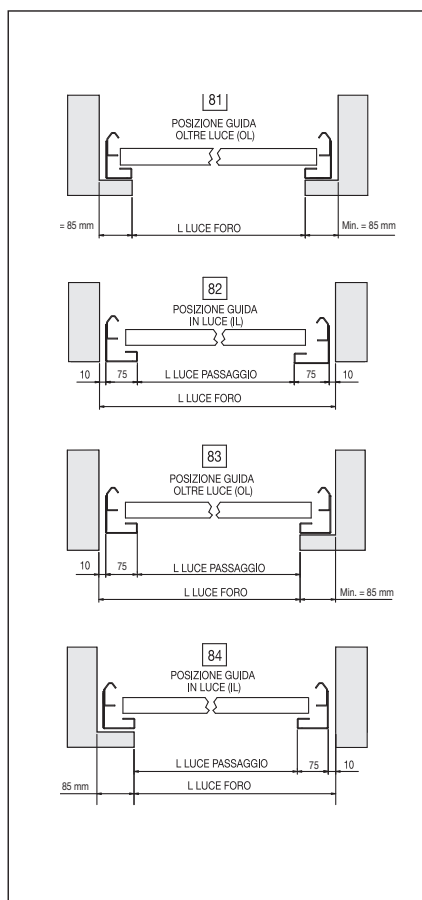

RILIEVO MISURE

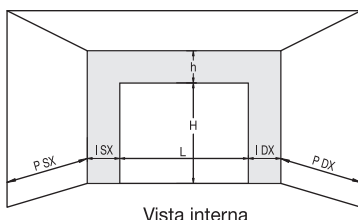

Legenda:
I= spalla
P= profondità
h= trave

	MANOVRA MANUALE	MANOVRA AUTOMATICA
I SPALLA	min. 80 mm	min. 80 mm
P PROFONDITA'	min. = H + 870 mm	min. = H + 1000 mm
h TRAVE	min. 300 mm	min. 200 mm

Con automazione A/310, A/315 e S/550 Twin profondità = H + 1200 mm

N.B.:
Specificare il tipo di muratura, cemento, laterizio, ferro, legno.
La ditta Ballan SpA declina ogni responsabilità in presenza di muratura non idonea al fissaggio.

SEZIONE VERTICALE

SCORRIMENTO AD INGOMBRO RIDOTTO CON MOLLE A TRAZIONE SM TRAC 120, SM TRAC 160

FUNZIONAMENTO MANUALE

SM TRAC 120 - MANUALE

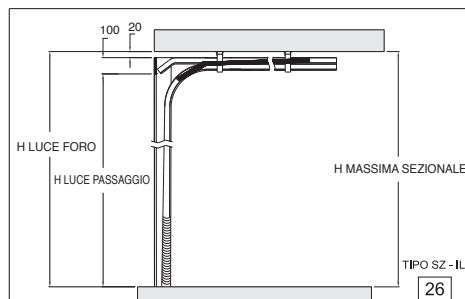

FUNZIONAMENTO AUTOMATICO

SM TRAC 120 - MOTORE CENTRALE A TRAINO

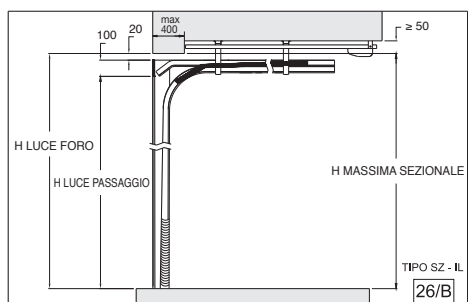

SM TRAC 120 - TWIN 2 MOTORI LATERALI A TRAINO

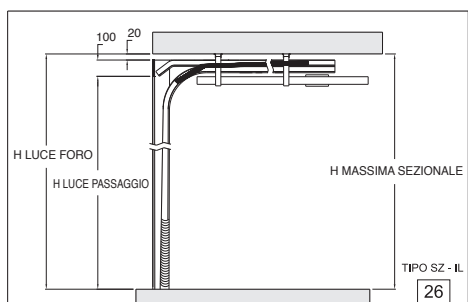

SM TRAC 160 - MOTORE CENTRALE A TRAINO

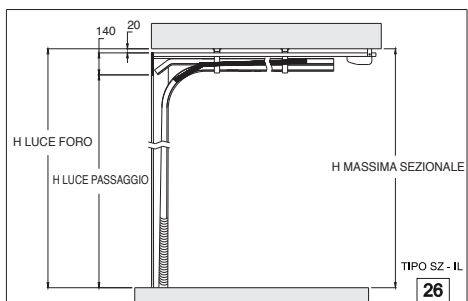

SEZIONE VERTICALE

SCORRIMENTO AD INGOMBRO RIDOTTO CON MOLLE A TORSIONE POSTERIORE SM BACK 150, SM BACK 190

FUNZIONAMENTO MANUALE

SM BACK 150 - MANUALE

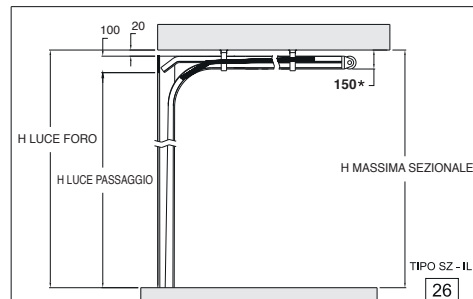

FUNZIONAMENTO AUTOMATICO

SM BACK 150- MOTORE CENTRALE A TRAINO

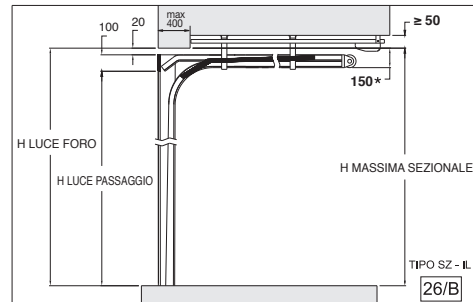

SM BACK 150 - TWIN 2 MOTORI LATERALI A TRAINO

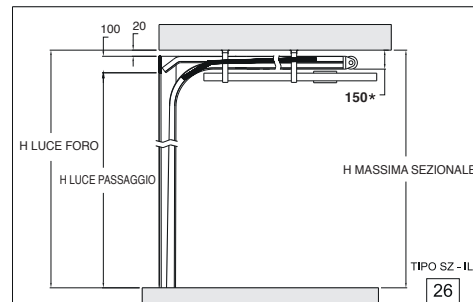

SM BACK190 - MOTORE CENTRALE A TRAINO

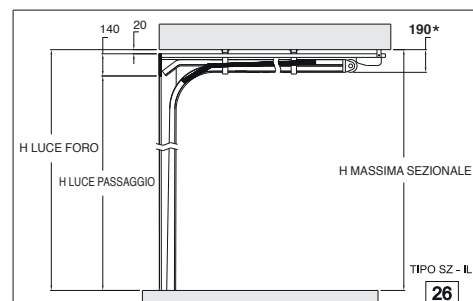

(* N.B.: La quota d'ingombro di 150 mm e 190 è riferita alla zona posteriore in corrispondenza dei tamburi avvolgicavo.

N.B.: La Ballan SpA si riserva la facoltà di apportare, senza preavviso, modifiche ai prodotti. Le caratteristiche tecniche possono variare nel caso di applicazioni particolari. Per altre esigenze interpellare l'ufficio tecnico Ballan. La presenza di eventuali lievi ondulazioni nei pannelli coibentati è da ritenersi nella norma e non un difetto. Si consiglia di evitare le tinte scure nei pannelli esposti al sole, in quanto la possibile flessione degli elementi può limitare la funzionalità della porta.

Rev. 02